



13202. Caprari horisontell centrifugalpump – serie A

Caprari enstegs centrifugalpump med fri axelände. Standardutförande med pumphus och pumphjul av gjutjärn samt axel av stål.

Art.nr.	Benämning	Anslutning
1378382	MEC-A 3/50A	65x50
1378403	MEC-A 3/65A	80x65
1378417	MEC-A 3/80A	100x80



13203. Caprari horisontell centrifugalpump – serie HMU

Caprari flerstegs centrifugalpump med fri axelände. Standardutförande med pumphus av gjutjärn, pumphjul av brons samt axel av stål.

Art.nr.	Benämning	Anslutning
1377362	HMU 40-2/3	65x40
1377363	HMU 40-2/4	65x40
1377369	HMU 50-1/3	80x50



13204. Caprari horisontell centrifugalpump – serie MR

Caprari flerstegs centrifugalpump med fri axelände. Standardutförande med pumphus och pumphjul av gjutjärn samt axel av stål.

Art.nr.	Benämning	Anslutning
1378822	MEC-MR 50/2E	65x50
1378192	MEC-MR 65-3/2E	80x65
1378197	MEC-MR 65-3/3A	80x65
1378206	MEC-MR 80-3/2A	100x80
1378855	MEC-MR 80/3A	100x80
1378863	MEC-MR 100/2A	125x100
1378870	MEC-MR 100/3A	125x100



13205. Caprari vertikal centrifugalpump – serie HVU/HV

Caprari flerstegs centrifugalpump med fri axelände. Standardutförande med pumphus av gjutjärn och pumphjul av brons (HVU) eller gjutjärn (HV) samt axel av stål.

Art.nr.	Benämning	Anslutning
1367533	HVU 35/3Q	65x50
1367534	HVU 35/3A	65x50
1367545	HVU 50/3C	65x50
1367302	HV 65/2E	80x65



13211. Caprari centrifugalpump HMU med elmotor

Caprari horisontell centrifugalpump serie HMU sammanbyggd med elmotor 2-pol, 400/690V, 50Hz på gemensamt balkfundament. Kraftöverföring via beröringsskyddad elastisk axelkoppling.

Art.nr.	Benämning	Elmotor kW/hk
1321121	HMU 40-2/3 x 11	11 / 15
1321124	HMU 40-2/4 x 15	15 / 20
1321136	HMU 50-1/3 x 20	22 / 30

13212. Caprari centrifugalpump A och MR med elmotor



Caprari horisontell centrifugalpump serie A och MR sammanbyggd med elmotor 2-pol, 400/690V, 50Hz på gemensamt balkfundament. Kraftöverföring via beröringsskyddad elastisk axelkoppling.



Art.nr.	Benämning	Elmotor kW/hk	Std hjul
1321204	MEC-A 3/50 x 11	11 / 15	C
1321205	MEC-A 3/50 x 15	15 / 20	B
1321206	MEC-A 3/50 x 18.5	18.5 / 25	A
1321207	MEC-A 3/50 x 22	22 / 30	A
1321209	MEC-A 3/65 x 18.5	18.5 / 25	C
1321210	MEC-A 3/65 x 22	22 / 30	B
1321211	MEC-A 3/65 x 30	30 / 40	A
1321215	MEC-A 3/80 x 30	30 / 40	D
1321216	MEC-A 3/80 x 37	37 / 50	B
1321217	MEC-A 3/80 x 45	45 / 60	A
1321218	MEC-A 3/80 x 55	55 / 75	A
1321230	MEC-MR 50/2 x 18.5	18.5 / 25	F
1321231	MEC-MR 50/2 x 22	22 / 30	E
1321250	MEC-MR 65-3/2 x 30	30 / 40	E
1321251	MEC-MR 65-3/2 x 37	37 / 50	C
1321252	MEC-MR 65-3/2 x 45	45 / 60	A
1321260	MEC-MR 80-3/2 x 45	45 / 60	G
1321261	MEC-MR 80-3/2 x 55	55 / 75	E
1321262	MEC-MR 80-3/2 x 75	75 / 100	C

13213. Axelkoppling

Tvådelad elastisk axelkoppling typ Spidex av gjutjärn med kuggkrans av polyuretan.



Art.nr.	Benämning	Axelhål ø mm
1321320	A28/38	24 x 38
1321321	A28/38	28 x 38
1321325	A38/45	24 x 42
1321326	A38/45	28 x 42
1321327	A38/45	38 x 42
1321330	A42/55	24 x 48
1321331	A42/55	24 x 55
1321332	A42/55	28 x 48
1321333	A42/55	28 x 55
1321334	A42/55	32 x 55
1321335	A42/55	38 x 55
1321336	A42/55	38 x 48
1321340	A48/60	32 x 60
1321341	A48/60	38 x 60
1321350	A55/70	38 x 65

Kuggkrans av polyuretan till Spidex axelkoppling.

Art.nr.	Benämning
1321362	Kuggkrans 2892
1321363	Kuggkrans 3892
1321364	Kuggkrans 4292
1321365	Kuggkrans 4892
1321366	Kuggkrans 5592

13213. Gummitappar till axelkoppling

Gummitappar till Perfekt axelkoppling.



Art.nr.	Benämning	Antal/koppling
1321310	Gummitapp P4	5
1321311	Gummitapp P5	6
1321312	Gummitapp P6-P7	6-7
1321313	Gummitapp P8-P9	7-8



13216. Handmanövrerad Y/D-kopplare för elmotor

Handmanövrerad Y/D-kopplare i helkaplat utförande med inbyggt motorskydd. Driftspänning 400V och manöverspänning 230V, 50Hz. Plintar för externa vakter. Tryckknapp för förbikoppling av vakter under uppstart.

Art.nr.	Benämning	A	kW
1321602	CATYP 3-16	10,4-16,5	7,5
1321604	CATYP 3-23	20,8-30,3	11
1321605	CATYP 3-37	27,7-39,8	18,5
1321606	CATYP 3-43	43,3-55,5	22



13217. Automatisk Y/D-kopplare för elmotor

Automatisk Y/D-kopplare i helkaplat utförande med inbyggt motorskydd. Driftspänning 400V och manöverspänning 230V, 50Hz. Plintar för externa vakter. Tidrelä för förbikoppling av vakter under uppstart.

Art.nr.	Benämning	A	kW
1321702	CAYTD 3-9	10,4-16,5	7,5
1321704	CAYTD 3-16	20,8-30,3	11
1321705	CAYTD 3-23	27,7-39,8	15
1321706	CAYTD 3-30	39,8-55,5	22
1321708	CAYTD 3-43	55,5-72,5	37
1321710	CAYTD 3-60	70,0-90,0	45



13218. Automatikkåp för intervallbevattning

Automatikkåp för intervallbevattning med valfri inställning från 2 till 4 intervaller om 5 minuter. Ingående 230VAC, 50Hz, 6A. Utgående 24VAC alt. 230VAC.

Art.nr.	Benämning
1321810	Automatikkåp TF2



13223. Motfläns för sugledning

Motfläns typ KFX av galv. stål för anslutning av sugledning till pump. Med uttag R15 och fäste för handevakueringspump. För packning, skruv och mutter till fläns, se sid. 18.

Art.nr.	Benämning (pumpansl. x kopplingsstorlek)
1322310	KFX 50 x 76
1322311	KFX 50 x 102
1322320	KFX 65 x 76
1322321	KFX 65 x 102
1322322	KFX 65 x 127
1322330	KFX 80 x 76
1322331	KFX 80 x 102
1322332	KFX 80 x 127
1322334	KFX 80 x 152
1322341	KFX 100 x 102
1322342	KFX 100 x 127
1322343	KFX 100 x 152
1322352	KFX 125 x 127
1322353	KFX 125 x 152



13224. Evakueringspump

Handevakueringspump av lättmetall, ansl. R15, för evakuering av sugledning. Passar att monteras på suganslutning KFX.

Art.nr.	Benämning
1322400	Evakueringspump typ Wright Rain, ansl. R15
1322420	Membran till evakueringspump
1322421	Inloppsventil till evakueringspump
1322422	Utloppsventil till evakueringspump

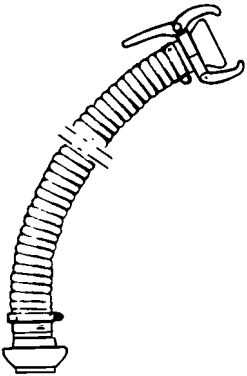

13225. Spiralsugslang

Kraftig sugslang av spiralärmerad PVC.

Art.nr.	Dimension inv. x utv.
1322510	75 x 86 mm
1322511	100 x 112 mm
1322512	125 x 140 mm
1322513	150 x 167 mm

Sugslang monterad med M42 han- och honkoppling KVS/KMS, L = 6 meter

Art.nr.	Slangdimension x kopplingsstorlek
1322522	75 x 76
1322523	100 x 102
1322524	125 x 127
1322525	150 x 152



16073. Sugrör av aluminium

Sugrör av aluminium med påsvetsade kopplingar M42. Ring med haksystem av galv. stål. Standard EPDM gummipackning ingår.

Art.nr.	Rördimension	Längd
1630003	76 x 1,5	1 m
1630011	76 x 1,5	2 m
1630037	76 x 1,5	4 m
1630052	76 x 1,5	6 m
1630102	102 x 1,7	1 m
1630110	102 x 1,7	2 m
1630136	102 x 1,7	4 m
1630151	102 x 1,7	6 m
1630201	127 x 1,8	1 m
1630219	127 x 1,8	2 m
1630235	127 x 1,8	4 m
1630250	127 x 1,8	6 m
1630300	152 x 2,0	1 m
1630318	152 x 2,0	2 m
1630334	152 x 2,0	4 m
1630359	152 x 2,0	6 m

Nyhet!



13226. Bottenventil

Bottenventil tillverkad av aluminium med kraftig klaffbackventil och honsnabbkoppling M42. Samtliga bottenventiler är försedda med lättverk för tömning av sugledning. Lättverket fungerar även som säkerhetsventil. Även andra anslutningsalternativ kan offereras på begäran.

Art.nr.	Benämning (kopplingsstorlek)	Rek. max flöde
1322640	02- 76 med böj 30°	400 l/min
1322641	02-102 med böj 30°	800 l/min
1322642	02-127 med böj 30°	1200 l/min
1322643	02-152 med böj 30°	1800 l/min
1322645	02- 76 med rak hals	400 l/min
1322646	02-102 med rak hals	800 l/min
1322647	02-127 med rak hals	1200 l/min
1322648	02-152 med rak hals	1800 l/min



13227. Backventil

Klaffbackventil avsedd för inspänning mellan flänsar.

Art.nr.	Benämning
1322711	Klaffbackventil DN65
1322712	Klaffbackventil DN80
1322713	Klaffbackventil DN100
1322715	Klaffbackventil DN150

13228. Tryckanslutning för stationär pump



Kombinerad avstängnings- och klaffbackventil av galv. stål för anslutning till stationära elmotordrivna pumpar. Försedd med honsnabbkoppling för manometer. Manometer med honsnabbkoppling beställes separat - art.nr. 1329920. För packning, skruv och mutter till fläns, se sid. 18.

Art.nr.	Benämning (pumpansl. x kopplingsstorlek)
1322812	40 x 76
1322814	50 x 76
1322815	50 x 102
1322816	65 x 102
1322818	80 x 102

13230. Anbörningsbygel för aluminiumrör

Anbörningsbygel av galv. stål för snabbkopplingsrör ovan mark, inkl. skruv, mutter och gummipackning.



Art.nr.	Benämning
1323010	48 x R20
1323014	76 x R20
1323015	76 x R25 inv.
1323019	102 x R20
1323020	102 x R25 inv.
1323021	102 x R65
1323022	102 x R80
1323026	127 x R25 inv.
1323027	127 x R65
1323028	127 x R80
1323030	152 x R25 inv.
1323031	152 x R65
1323032	152 x R80

13230. Anbörningsbygel för polyetenrör

Anbörningsbygel av plast för polyetenrör, inkl. skruv, mutter och gummipackning.



Art.nr.	Benämning
1323058	50 x R20 inv.
1323062	63 x R20 inv.
1323067	75 x R20 inv.
1323073	90 x R20 inv.
1323078	110 x R20 inv.

13231. Spridaruttag för aluminiumrör

Spridaruttag av galv. stål för snabbkopplingsrör ovan mark, inkl. skruv, mutter och gummipackning. Med monterad klokoppling och avstängningsventil (VBK).



Art.nr.	Benämning
1323100	BK 48
1323101	BK 76
1323102	BK 102
1323105	VBK 48
1323106	VBK 76
1323107	VBK 102
1323150	Stödbock till spridaruttag 48
1323151	Stödbock till spridaruttag 76

13231. Spridaruttag för polyetenrör

Spridaruttag av plast för polyetenrör, inkl. skruv, mutter och gummipackning. Med monterade klokopplingar och avstängningsventiler beroende på utförande.

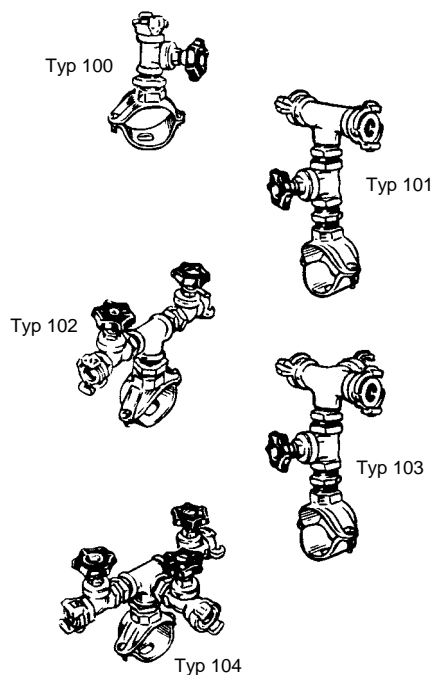

Art.nr.	Benämning
1323110	Typ 100 för PE50
1323111	Typ 100 för PE63
1323112	Typ 100 för PE75
1323113	Typ 100 för PE90
1323114	Typ 100 för PE110
1323115	Typ 101 för PE50
1323116	Typ 101 för PE63
1323117	Typ 101 för PE75
1323118	Typ 101 för PE90
1323119	Typ 101 för PE110
1323120	Typ 102 för PE50
1323121	Typ 102 för PE63
1323122	Typ 102 för PE75
1323123	Typ 102 för PE90
1323124	Typ 102 för PE110
1323125	Typ 103 för PE50
1323126	Typ 103 för PE63
1323127	Typ 103 för PE75
1323128	Typ 103 för PE90
1323129	Typ 103 för PE110
1323130	Typ 104 för PE50
1323131	Typ 104 för PE63
1323132	Typ 104 för PE75
1323133	Typ 104 för PE90
1323134	Typ 104 för PE110

13233. Spridarstativ

Hopfällbart spridarstativ av galv. stål med monterad muff R20 för spridaranslutning och klokoppling för slanganslutning. H = 640 mm.



Art.nr.	Benämning
1323400	Spridarstativ, hopfällbart

13234. Spridarfäste och spridarstolpe

Spridarfästen av galv. stål avsedda att slås ner i timmerstocken.

Art.nr.	Benämning
1323405	Pen A, ansl R20 inv.
1323406	Pen B, ansl R20 inv.
1323410	Pen för storspridare, 48 x R32 inv.

Spridarstolpe och stolpfäste av galv. stål med tillbehör.

Art.nr.	Benämning
1323417	Spridarstolpe, fällbar, ansl DN50 och DN40, L = 6m
1323418	Tillbehör till spridarstolpe
1323419	Ingjutningsfäste för spridarstolpe
1323420	Tillbehör till ingjutningsfäste
1323422	Förlängningsrör DN50 x R32 till stolpe, L = 2m

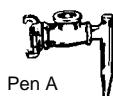
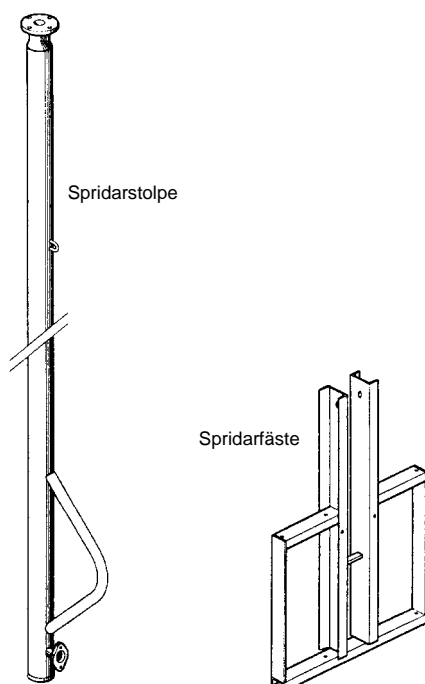

Pen A



Pen B

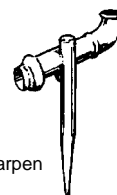

Storspridarpen

13236. Slangklämma

Slangklämma av rostfritt stål.

Art.nr.	Benämning	Bandbredd	Spännvidd
1323606	Torro 20	9 mm	16 – 25 mm
1323607	Torro 25	9 mm	20 – 32 mm

Slangklämma av elförzinkat bandstål.

Art.nr.	Benämning	Bandbredd	Spännvidd
1323623	PC 20-1-055	20 mm	49 – 55 mm
1323625	PC 20-1-065	20 mm	59 – 65 mm
1323628	PC 20-1-080	20 mm	74 – 80 mm
1323630	PC 20-1-090	20 mm	84 – 90 mm
1323631	PC 20-1-095	20 mm	89 – 95 mm
1323635	PC 20-1-115	20 mm	109 – 115 mm
1323640	PC 20-2-120	20 mm	110 – 120 mm
1323645	PC 20-2-145	20 mm	135 – 145 mm
1323650	PC 20-2-170	20 mm	160 – 170 mm

13237. Klokoppling

GEKA klokoppling av mässing.

Art.nr.	Benämning
1323701	Slangsockel 15 mm
1323703	Slangsockel 20 mm
1323704	Slangsockel 25 mm
1323705	Slangsockel 32 mm
1323711	Invändig gänga R15
1323713	Invändig gänga R20
1323715	Invändig gänga R25
1323722	Utvändig gänga R15
1323723	Utvändig gänga R20
1323724	Utvändig gänga R25
1323729	Slutstycke
1323730	Packning

13239. Spridar slang

Spridar slang av armerad PVC, arbetstryck 10 bar.

Art.nr.	Benämning (inv. diam. x längd)
1323914	20 mm x 25 m
1323915	20 mm x 50 m
1323916	25 mm x 25 m
1323917	25 mm x 50 m

Spridar slang av armerad PVC, arbetstryck 10 bar, med monterade klokopplingar.

Art.nr.	Benämning (inv. diam. x längd)
1323924	20 mm x 25 m, monterad
1323925	20 mm x 50 m, monterad
1323934	25 mm x 25 m, monterad
1323936	25 mm x 50 m, monterad

	13240. Anslutningsslang									
	<p><i>Gummislang med rött slätt NR/EPDM yttergummi och svart SBR innergummi. Armerad med polyestercord. Arbetstryck 10 bar.</i></p>									
<table border="1"> <thead> <tr> <th style="text-align: left;">Art.nr.</th> <th style="text-align: left;">Benämning</th> </tr> </thead> <tbody> <tr> <td>1324000</td> <td>Anslutningsslang 40 x 54 mm</td> </tr> </tbody> </table>		Art.nr.	Benämning	1324000	Anslutningsslang 40 x 54 mm					
Art.nr.	Benämning									
1324000	Anslutningsslang 40 x 54 mm									
<p><i>Anslutningsslang enligt ovan (1324000) med monterade snabbkopplingar M42.</i></p>										
<table border="1"> <thead> <tr> <th style="text-align: left;">Art.nr.</th> <th style="text-align: left;">Benämning (inv. diam. x längd)</th> </tr> </thead> <tbody> <tr> <td>1324010</td> <td>40 mm x 2 m, med KMS/KMS 48</td> </tr> <tr> <td>1324011</td> <td>40 mm x 2 m, med KMS/KVS 48</td> </tr> <tr> <td>1324012</td> <td>40 mm x 2 m, med KMS 48 och KVS 76</td> </tr> </tbody> </table>		Art.nr.	Benämning (inv. diam. x längd)	1324010	40 mm x 2 m, med KMS/KMS 48	1324011	40 mm x 2 m, med KMS/KVS 48	1324012	40 mm x 2 m, med KMS 48 och KVS 76	
Art.nr.	Benämning (inv. diam. x längd)									
1324010	40 mm x 2 m, med KMS/KMS 48									
1324011	40 mm x 2 m, med KMS/KVS 48									
1324012	40 mm x 2 m, med KMS 48 och KVS 76									

	13243. Tryckmätare													
	<p><i>Dämpvätskefylld tryckmätare av rostfritt stål SS2333 samt tillbehör.</i></p>													
<table border="1"> <thead> <tr> <th style="text-align: left;">Art.nr.</th> <th style="text-align: left;">Benämning</th> </tr> </thead> <tbody> <tr> <td>1324305</td> <td>Tryckmätare ansl. R8, 0-16 bar</td> </tr> <tr> <td>1324310</td> <td>Pitotrör för manometer, ansl. R8 inv.</td> </tr> <tr> <td>1324320</td> <td>Snabbkoppling för manometer, ansl. R8, komplett</td> </tr> <tr> <td>1324321</td> <td>Snabbkoppling för manometer, hane, ansl. R8 inv.</td> </tr> <tr> <td>1324322</td> <td>Snabbkoppling för manometer, hona, ansl. R8</td> </tr> </tbody> </table>		Art.nr.	Benämning	1324305	Tryckmätare ansl. R8, 0-16 bar	1324310	Pitotrör för manometer, ansl. R8 inv.	1324320	Snabbkoppling för manometer, ansl. R8, komplett	1324321	Snabbkoppling för manometer, hane, ansl. R8 inv.	1324322	Snabbkoppling för manometer, hona, ansl. R8	
Art.nr.	Benämning													
1324305	Tryckmätare ansl. R8, 0-16 bar													
1324310	Pitotrör för manometer, ansl. R8 inv.													
1324320	Snabbkoppling för manometer, ansl. R8, komplett													
1324321	Snabbkoppling för manometer, hane, ansl. R8 inv.													
1324322	Snabbkoppling för manometer, hona, ansl. R8													

	13244. Vaktapparat							
	<p><i>Tryck- och flödesvakt för övervakning av pumpar.</i></p>							
<table border="1"> <thead> <tr> <th style="text-align: left;">Art.nr.</th> <th style="text-align: left;">Benämning</th> </tr> </thead> <tbody> <tr> <td>1324435</td> <td>Flödesvakt PENN, ansl. R25</td> </tr> <tr> <td>1324436</td> <td>Tryckvakt DBG, ansl. R8 inv.</td> </tr> </tbody> </table>		Art.nr.	Benämning	1324435	Flödesvakt PENN, ansl. R25	1324436	Tryckvakt DBG, ansl. R8 inv.	
Art.nr.	Benämning							
1324435	Flödesvakt PENN, ansl. R25							
1324436	Tryckvakt DBG, ansl. R8 inv.							

	13246. Flödesmätare											
	<p><i>Torrlöpande Woltmann-mätare för kallvatten, 16 bars arbetstryck. Med rullsifferverk och flänsar enligt SS343 (PN16).</i></p>											
<table border="1"> <thead> <tr> <th style="text-align: left;">Art.nr.</th> <th style="text-align: left;">Benämning</th> </tr> </thead> <tbody> <tr> <td>1324612</td> <td>WP Helix 4000, DN80</td> </tr> <tr> <td>1324613</td> <td>WP Helix 4000, DN100</td> </tr> <tr> <td>1324614</td> <td>WP Helix 4000, DN150</td> </tr> <tr> <td>1324615</td> <td>Reed kontaktgivare med tillbehör WP</td> </tr> </tbody> </table>		Art.nr.	Benämning	1324612	WP Helix 4000, DN80	1324613	WP Helix 4000, DN100	1324614	WP Helix 4000, DN150	1324615	Reed kontaktgivare med tillbehör WP	
Art.nr.	Benämning											
1324612	WP Helix 4000, DN80											
1324613	WP Helix 4000, DN100											
1324614	WP Helix 4000, DN150											
1324615	Reed kontaktgivare med tillbehör WP											

	13248. M42 Aluminiumrör																				
	<p><i>Snabbkopplingsrör av aluminium med påsvetsade kopplingar M42. Ring med haksystem av galv. stål. Standard EPDM gummipackning ingår.</i></p>																				
<table border="1"> <thead> <tr> <th style="text-align: left;">Art.nr.</th> <th style="text-align: left;">Benämning</th> <th style="text-align: left;">Längd</th> </tr> </thead> <tbody> <tr> <td>1324800</td> <td>Sk-rör 48 x 1,3</td> <td>8.5 m</td> </tr> <tr> <td>1324802</td> <td>Sk-rör 76 x 1,5</td> <td>8.5 m</td> </tr> <tr> <td>1324803</td> <td>Sk-rör 102 x 1,7</td> <td>8.0 m</td> </tr> <tr> <td>1324804</td> <td>Sk-rör 127 x 1,8</td> <td>8.0 m</td> </tr> <tr> <td>1324805</td> <td>Sk-rör 152 x 2,0</td> <td>8.0 m</td> </tr> </tbody> </table>			Art.nr.	Benämning	Längd	1324800	Sk-rör 48 x 1,3	8.5 m	1324802	Sk-rör 76 x 1,5	8.5 m	1324803	Sk-rör 102 x 1,7	8.0 m	1324804	Sk-rör 127 x 1,8	8.0 m	1324805	Sk-rör 152 x 2,0	8.0 m	
Art.nr.	Benämning	Längd																			
1324800	Sk-rör 48 x 1,3	8.5 m																			
1324802	Sk-rör 76 x 1,5	8.5 m																			
1324803	Sk-rör 102 x 1,7	8.0 m																			
1324804	Sk-rör 127 x 1,8	8.0 m																			
1324805	Sk-rör 152 x 2,0	8.0 m																			

13250. M42 Knärör

Knärör av aluminium med påsvetsade kopplingar M42. Ring med haksystem av galv. stål. Standard EPDM gummipackning ingår.

Art.nr.	Benämning
1325000	KRKB 90° 48
1325002	KRKB 90° 76
1325003	KRKB 90° 102
1325004	KRKB 90° 127
1325005	KRKB 90° 152
1325010	KRKB 45° 48
1325012	KRKB 45° 76
1325013	KRKB 45° 102
1325014	KRKB 45° 127
1325015	KRKB 45° 152
1325020	KRKB 90° 48 hon x hon
1325022	KRKB 90° 76 hon x hon
1325023	KRKB 90° 102 hon x hon
1325024	KRKB 90° 127 hon x hon
1325025	KRKB 90° 152 hon x hon

13251. M42 T-rör

T-rör av aluminium med påsvetsade kopplingar M42. Ring med haksystem av galv. stål. Standard EPDM gummipackning ingår.

Art.nr.	Benämning
1325100	KTH 48
1325102	KTH 76
1325103	KTH 102
1325104	KTH 127
1325105	KTH 152
1325106	KTH 76 x 48
1325107	KTH 102 x 48
1325108	KTH 102 x 76
1325109	KTH 127 x 48
1325110	KTH 127 x 76
1325111	KTH 127 x 102
1325112	KTH 152 x 48
1325113	KTH 152 x 76
1325114	KTH 152 x 102
1325115	KTH 152 x 127

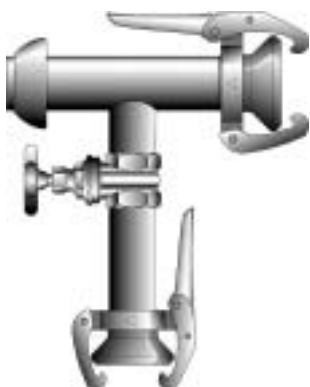
13251. M42 T-rör med avstängningsventil på avstick

T-rör av aluminium med påsvetsade kopplingar M42 och monterad avstängningsventil på avsticket. Ring med haksystem av galv. stål. Standard EPDM gummipackning ingår.

Art.nr.	Benämning	Ventil DN
1325200	KT2M 48 x 48	40
1325202	KT2M 76 x 76	50
1325203	KT2M 102 x 102	80
1325204	KT2M 127 x 127	80
1325205	KT2M 152 x 152	80
1325206	KT2M 76 x 48	40
1325207	KT2M 102 x 48	40
1325208	KT2M 102 x 76	50
1325209	KT2M 127 x 48	50
1325210	KT2M 127 x 76	50
1325211	KT2M 127 x 102	80
1325212	KT2M 152 x 48	50
1325213	KT2M 152 x 76	50
1325214	KT2M 152 x 102	80
1325215	KT2M 152 x 127	80

13253. M42 Mellandel avstängningsventil

Mellandel av aluminium med påsvetsade kopplingar M42 och monterad avstängningsventil. Ring med haksystem av galv. stål. Standard EPDM gummipackning ingår.

Art.nr.	Benämning	Ventil DN
1325300	KZA 48	40
1325302	KZA 76	50
1325303	KZA 102	80
1325304	KZA 127	80
1325305	KZA 152	80

13254. M42 T-rör med gängavstick

T-rör av aluminium med påsvetsade kopplingar M42 med gängat avstick. Ring med haksystem av galv. stål. Standard EPDM gummipackning ingår.

Art.nr.	Benämning
1325400	KGT 48 x R40
1325403	KGT 76 x R40
1325404	KGT 76 x R50
1325405	KGT 102 x R40
1325406	KGT 102 x R50
1325407	KGT 102 x R65
1325408	KGT 102 x R80
1325409	KGT 127 x R50
1325410	KGT 127 x R65
1325411	KGT 127 x R80
1325412	KGT 127 x R100
1325413	KGT 152 x R50
1325414	KGT 152 x R65
1325415	KGT 152 x R80
1325416	KGT 152 x R100

13256. M42 Förminskning

Förminsingsstycke av aluminium med påsvetsade kopplingar M42. Ring med haksystem av galv. stål. Standard EPDM gummipackning ingår.

Art.nr.	Benämning (han x hon)
1325601	KFK 76 x 48
1325603	KFK 102 x 48
1325605	KFK 102 x 76
1325606	KFK 127 x 102
1325607	KFK 152 x 102
1325608	KFK 152 x 127

13257. M42 Förstoring

Förstoringsstycke av aluminium med påsvetsade kopplingar M42. Ring med haksystem av galv. stål. Standard EPDM gummipackning ingår.

Art.nr.	Benämning (han x hon)
1325701	KFV 48 x 76
1325704	KFV 76 x 102
1325707	KFV 102 x 127
1325708	KFV 102 x 152
1325709	KFV 127 x 152

16077. M42 Halvfabrikat - aluminium

Hankoppling M42 för svetsning på aluminiumrör.

Art.nr.	Kopplingsstorlek
1634209	48
1634227	76
1634236	102
1634245	133
1634254	152

Honkoppling M42 i för svetsning på aluminiumrör. Gummipackning ingår ej.

Art.nr.	Kopplingsstorlek
1634309	48 med tappstöd
1634327	76 med tappstöd
1634336	102 med tappstöd
1634345	133 med ringstopp
1634354	152 med ringstopp

Ring med haksystem av galv. stål för kopplingar M42 av aluminium.

Art.nr.	Kopplingsstorlek
1626355	48
1626365	76
1626370	102
1626375	133 med enkel hävarm
1626376	133 med dubbla hävarmar
1626380	152 med enkel hävarm
1626381	152 med dubbla hävarmar

**16002. M42 Gängördel**

Hankoppling M42 av galv. stål med utvändig rörgänga.

Art.nr.	Benämning
1621009	KVG 48 x R40 med styrstos
1621010	KVG 48 x R40
1621028	KVG 48 x R50
1621038	KVG 76 x R40
1621051	KVG 76 x R50
1621069	KVG 76 x R65
1621077	KVG 76 x R80
1621079	KVG 102 x R65
1621081	KVG 102 x R80
1621085	KVG 102 x R100
1621087	KVG 133 x R80
1621089	KVG 133 x R100
1621095	KVG 152 x R80
1621097	KVG 152 x R100

Honkoppling M42 av galv. stål med utvändig rörgänga. Standard EPDM gummipackning ingår.

Art.nr.	Benämning
1621218	KMG 48 x R40
1621226	KMG 48 x R50
1621236	KMG 76 x R40
1621259	KMG 76 x R50
1621267	KMG 76 x R65
1621275	KMG 76 x R80
1621277	KMG 102 x R65
1621279	KMG 102 x R80
1621283	KMG 102 x R100
1621285	KMG 133 x R80
1621287	KMG 133 x R100
1621293	KMG 152 x R80
1621295	KMG 152 x R100

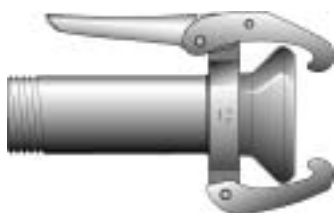

16005. M42 Svetsrördel

Hankoppling M42 av galv. stål med rörstos för svetsning på stålrör.



Art.nr.	Benämning
1621416	KKV 48 x 50
1621432	KKV 76 x 76
1621440	KKV 102 x 102
1621457	KKV 133 x 133
1621465	KKV 152 x 152

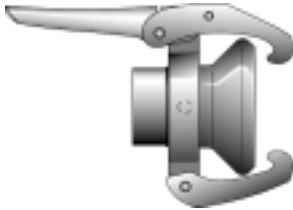

Hankoppling M42 av galv. stål med rörstos för svetsning på stålrör. Standard EPDM gummipackning ingår.

Art.nr.	Benämning
1621515	KKM 48 x 50
1621531	KKM 76 x 76
1621549	KKM 102 x 102
1621556	KKM 133 x 133
1621564	KKM 152 x 152

16008. M42 Slangrördel

Hankoppling M42 av galv. stål med slangsockel för montering i slang.



Art.nr.	Benämning	Slangsockel Dy
1621614	KVS 48 x 40	38
1621622	KVS 48 x 50	48
1621624	KVS 48 x 51,4	51
1621653	KVS 76 x 40	38
1621655	KVS 76 x 50	48
1621663	KVS 76 x 65	61
1621670	KVS 76 x 73,6	74
1621671	KVS 76 x 80	76
1621672	KVS 102 x 73,6	74
1621673	KVS 102 x 80	76
1621675	KVS 102 x 90	90
1621689	KVS 102 x 100	100
1621697	KVS 133 x 125	125
1621705	KVS 152 x 150	148

Hankoppling M42 av galv. stål med slangsockel för montering i slang. Standard EPDM gummipackning ingår.



Art.nr.	Benämning	Slangsockel Dy
1621812	KMS 48 x 40	38
1621820	KMS 48 x 50	48
1621822	KMS 48 x 51,4	51
1621853	KMS 76 x 50	48
1621861	KMS 76 x 65	61
1621878	KMS 76 x 73,6	74
1621879	KMS 76 x 80	76
1621880	KMS 102 x 73,6	74
1621881	KMS 102 x 80	76
1621883	KMS 102 x 90	90
1621887	KMS 102 x 100	100
1621895	KMS 133 x 125	125
1621903	KMS 152 x 150	152

16011. M42 Flänsrördel

Hankoppling M42 av galv. stål med fläns enligt DIN, PN10/16.

Art.nr.	Benämning
1622059	KF 76 x DN50
1622067	KF 76 x DN65
1622075	KF 76 x DN80
1622083	KF 102 x DN100
1622109	KF 152 x DN150

Honkoppling M42 av galv. stål med fläns enligt DIN, PN10/16. Standard EPDM gummipackning ingår.

Art.nr.	Benämning
1622257	KE 76 x DN50
1622265	KE 76 x DN65
1622273	KE 76 x DN80
1622281	KE 102 x DN100
1622307	KE 152 x DN150

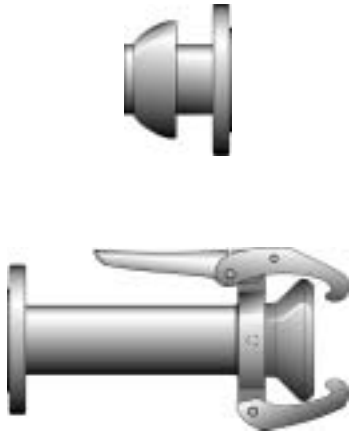
**16014. M42 Slutstycke**

Hanslutstycke M42 av galv. stål.

Art.nr.	Benämning
1622414	KXV 48
1622430	KXV 76
1622448	KXV 102
1622455	KXV 133
1622463	KXV 152

Honslutstycke M42 av galv. stål. Standard EPDM gummipackning ingår.

Art.nr.	Benämning
1622513	KXM 48
1622539	KXM 76
1622547	KXM 102
1622554	KXM 133
1622562	KXM 152

**16150. M42 Gummipackning**

Gummipackning M42 av EPDM (grå). För temperaturer från +120° till -50°. God väder- och ozonbeständighet. Lämplig för vatten och luft.

Art.nr.	Benämning
1626415	KKG 48
1626431	KKG 76
1626449	KKG 102
1626456	KKG 133
1626464	KKG 152

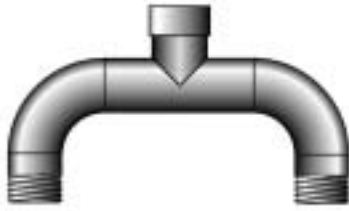

13263. Ventilgrenrör

Grenrör av galv. stål med invändig resp. utvändig rörgänga.

Art.nr.	Benämning
1326302	Ventilgrenrör 2 x R40 utv.
1326303	Ventilgrenrör 2 x R50 utv.
1326304	Ventilgrenrör 2 x R80 utv.
1326312	Ventilgrenrör 3 x R40 utv.
1326313	Ventilgrenrör 3 x R50 utv.
1326314	Ventilgrenrör 3 x R80 utv.
1326322	Ventilgrenrör 4 x R40 utv.
1326323	Ventilgrenrör 4 x R50 utv.
1326324	Ventilgrenrör 4 x R80 utv.

13265. Avstängningsventil

Skjutventil av varmpressad mässing med spindel och kil av kopparlegering.

Art.nr.	Benämning
1326500	Skjutventil R10
1326501	Skjutventil R15
1326502	Skjutventil R20
1326503	Skjutventil R25
1326504	Skjutventil R32
1326505	Skjutventil R40
1326506	Skjutventil R50
1326507	Skjutventil R65
1326508	Skjutventil R80
1326509	Skjutventil R100



Kulventil av förkromad mässing med fullt genomlopp.

Art.nr.	Benämning
1326526	Kulventil R40 inv/inv med aluminiumspak
1326546	Kulventil R40 inv/utv med aluminiumspak
1326547	Kulventil R50 inv/utv med aluminiumspak
1326534	Kulventil R20 inv/inv med aluminiumvred
1326553	Kulventil R20 inv/utv med aluminiumvred
1326554	Kulventil R25 inv/utv med aluminiumvred
1326555	Kulventil R32 inv/utv Med aluminiumvred

13266. Vridspjällventil och manöverdon

Vridspjällventil med hus av gjutjärn, spjäll och axel av rostfritt stål samt manschett av EPDM. Avsedd för inspänning mellan flänsar PN10/16.

Art.nr.	Benämning
1326611	Vridspjällventil DN65 med handspak
1326612	Vridspjällventil DN80 med handspak
1326613	Vridspjällventil DN100 med handspak
1326615	Vridspjällventil DN150 med handspak

Vridspjällventil med monterat elmanöverdon 230VAC. Ställtid 12 sek.



Art.nr.	Benämning	Ventil/eldon	Ställtid
1326622	Motorspjällventil DN80	3001/9260	6 s
1326623	Motorspjällventil DN100	3001/9260	6 s
1326630	Motorspjällventil DN50	3001/9282	15 s
1326631	Motorspjällventil DN65	3001/9282	15 s
1326632	Motorspjällventil DN80	3001/9282	15 s
1326633	Motorspjällventil DN100	3001/9283	15 s
1326635	Motorspjällventil DN150	3001/9284	30 s

13267. Packning

Packningar för anborningsbygel och flänsförband (asbestfri högtrycksplatta 1.5 mm).

Art.nr.	Benämning
1326710	Gummipackning för anborningsbygel
1326725	Flänspackning DN40
1326726	Flänspackning DN50
1326727	Flänspackning DN65
1326728	Flänspackning DN80
1326729	Flänspackning DN100
1326730	Flänspackning DN125
1326731	Flänspackning DN150
1326732	Flänspackning DN200

13270. Polyetenrör

Polyetenrör PEM PN10.

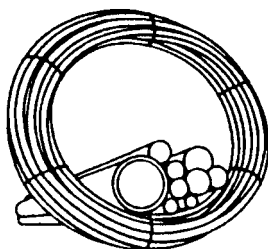

Art.nr.	Dimension
1327000	16 x 2,0 mm
1327001	20 x 2,0 mm
1327002	25 x 2,3 mm
1327003	32 x 2,9 mm
1327004	40 x 3,7 mm
1327005	50 x 4,6 mm
1327006	63 x 5,8 mm
1327007	75 x 6,8 mm
1327008	90 x 8,2 mm
1327009	110 x 10,0 mm

Montering av snabbkopplingar M42, KVS och KMS, i polyetenrör. Priset inkluderar montering, snabbkopplingar och slangklämmor, men inte polyetenrör.

Art.nr.	Benämning
1327050	Montering av PEM 50 med KMS/KVS 48
1327051	Montering av PEM 63 med KMS/KVS 48
1327053	Montering av PEM 75 med KMS/KVS 76
1327054	Montering av PEM 90 med KMS/KVS 76
1327056	Montering av PEM 110 med KMS/KVS 102

13272. PK-koppling

Rak skarvkoppling av galv. stål med dubbla slangsocklar.



Art.nr.	Benämning
1327210	PK/R 40,8
1327211	PK/R 51,4
1327212	PK/R 61,2
1327213	PK/R 73,6
1327214	PK/R 90,0
1327215	PK/R 102,2

Rak skarvkoppling av galv. stål med slangsockel och utvändig rörgänga

Art.nr.	Benämning
1327220	PK/Ö 40,8 x R40
1327221	PK/Ö 51,4 x R50
1327222	PK/Ö 61,2 x R65
1327223	PK/Ö 73,6 x R80
1327224	PK/Ö 90,0 x R80



13285. Slagarmsdriven spridare

Buckner slagarmsdriven helcirkelspridare av brons.

Art.nr.	Benämning	Ansl.	Std munstycke mm
1328543	2000SX (11/06)	20 utv.	4,4 x 2,4
1328544	2000SX (14/08)	20 utv.	5,6 x 3,2
1328547	300SAX	25 utv.	6,4 x 5,6

Buckner slagarmsdriven delcirkelspridare av brons.

Art.nr.	Benämning	Ansl.	Std munstycke mm
1328554	90SA	15 utv.	4,0
1328559	261SA	20 utv.	4,8 x 3,2
1328564	360SA	25 utv.	7,1 x 3,2
1328565	380SA	25 inv.	7,1 x 3,2
1328527	AI123 (10161)	32 utv.	11,1 x 5,6



13291. Elektrisk manöverventil

Buckner elektrisk manöverventil av membrantyp med 3-vägs pilotstyrd solenoid 24VAC. Hus och överdel av brons. Manuell flödeskontroll.

Art.nr.	Benämning	Ansl.
1329124	VBDW 15	40
1329125	VBDW 20	50

Buckner elektrisk manöverventil av membrantyp med 2-vägs pilotstyrd solenoid 24VAC. Hus och överdel av brons. Manuell flödeskontroll.

Art.nr.	Benämning	Ansl.
1329133	VB 15	40
1329134	VB 20	50
1329136	VB 30	80

Tryckförlust i meter vattenpelare genom elektriska manöverventiler

Modell	Liter/minut																						
	40	80	115	150	190	230	265	300	340	380	420	455	490	530	570	605	645	680	720	760	1135	1420	
WBDW 15	0,1	0,4	0,8	1,4	2,1	2,8	4,1	5,3	6,7	8,2	9,8	11,8	14,1										
WBDW 20	0	0,2	0,4	0,6	1,0	1,3	1,8	2,2	2,9	3,6	4,4	5,1	6,0	7,0	7,9	9,1	10,4	11,6	13,4				
VB 15	-	-	-	-	2,1	2,6	3,6	5,3	7,2	9,1													
VB 20	-	-	-	-	-	-	2,1	2,4	3,0	3,4		4,7	5,1			6,9		9,6		12,0			
VB 30	-	-	-	-	-	-	-	-	-	-	-	-	-	-	-	-	-	-	-	2,2	4,6	6,3	

OBS! Funktionen hos 2-vägs elventiler (VB) bygger på en tryckförlust mellan primär- och sekundärsidan. Använd därför inte ventilerna vid lägre flöden än vad som redovisas!



13296. Spridarkanon

Spridarkanoner för hel- eller delcirkeldrift. Justerbar utkastvinkel (VA), inställbar rotationshastighet och automatiskt bromssystem.

Art.nr.	Benämning
1329620	Twin 101/Plus
1329621	Twin 140/Plus
1329623	Twin 101/Plus-VA
1329624	Twin 140/Plus-VA
1329625	Twin 202/Plus-VA



13299. Tillbehör

Art.nr.	Benämning
1329910	Skruv, mutter och packning för fläns DN40
1329911	Skruv, mutter och packning för fläns DN50
1329912	Skruv, mutter och packning för fläns DN65
1329913	Skruv, mutter och packning för fläns DN80
1329914	Skruv, mutter och packning för fläns DN100
1329915	Skruv, mutter och packning för fläns DN125
1329920	Manometer med hansnabbkoppling